

橡膠彈簧避震器

Firestone

World's Number 1
Air Spring.

FIRESTONE INDUSTRIAL PRODUCTS COMPANY

MARSH MELLOW
SPRINGS



特點

- 特殊橡膠配，長期使用不變質。
- 專利強化纖維包覆，提供最佳的避震性能。
- 在極壓衝擊下，橡膠結構不會破裂。
- 橡膠避震器相較於金屬彈簧具有較低的振動頻率，可以有效阻絕震動及噪音問題。
- 材質耐候，在惡劣的使用環境下沒有鏽蝕問題。
- 壓縮率一般為15%~27%，最大可達40%。
- 國際大廠製造，設計數據完整，品質可靠。

結構說明

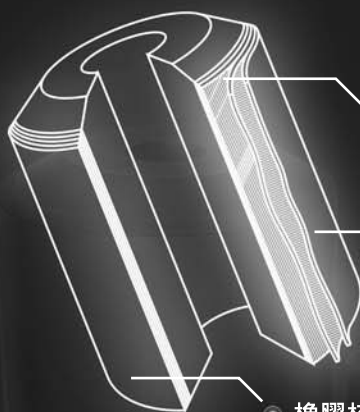

- **強化纖維外層：**
特殊編織方式的強化尼龍纖維包覆核心，使橡膠避震器產生彈性與強度。
- **保護皮膜：**
特殊編織方式的強化尼龍纖維包覆核心，使橡膠避震器產生彈性與強度。
- **橡膠核心：**
專利配方與製程，製造出軟性的橡膠核心，具有優異的吸震性能與壽命。

動作原理

- 橡膠核心為軟性的材質，單獨的核心橡膠是無法提供足夠的強度應負震動付載或載重。因此 Firestone 橡膠彈簧在軟性橡膠核心的外層，再包覆以特殊編織的強化纖維，產生橡膠彈簧的強度與性能。因此橡膠彈簧的動作原理類似於空氣彈簧的原理，而造就出優異的性能。

適用產業

- 震動設備相關產業：
如礦業、鋼鐵業、水泥產業、建築業、食品業...
...等等，協助震動篩選、水泥預鑄機械、下料震動等設備運作。
- 震動隔離相關產業：
如高科技業、半導體業、運輸業、實驗室.....等
等，協助精密機械避震、區域性樓地板避震、實驗室全隔離避震、貨櫃屋改裝等設備運作。

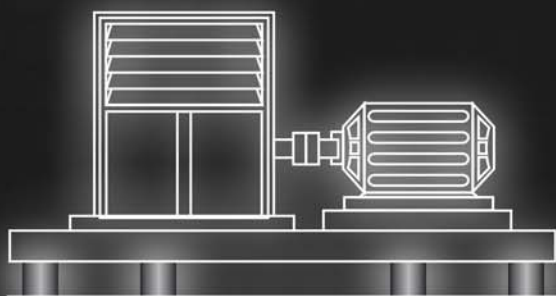
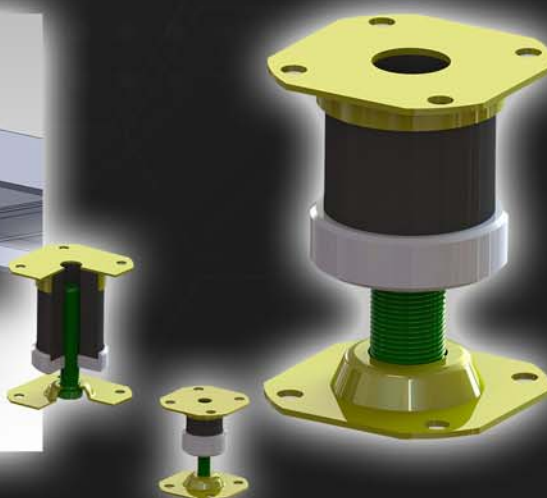
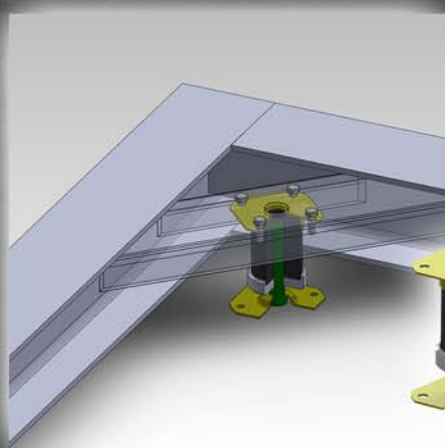

Blower and Motor

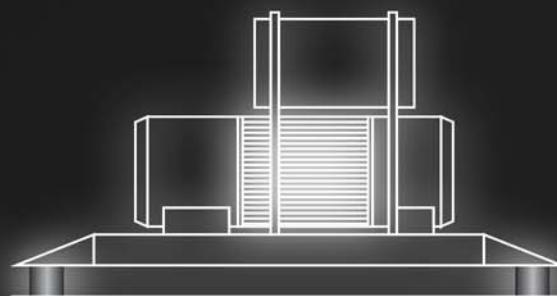

Compressor

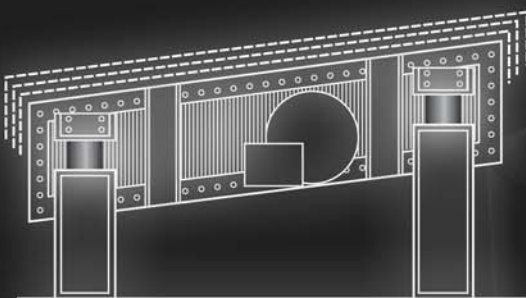

Vibrating Screen

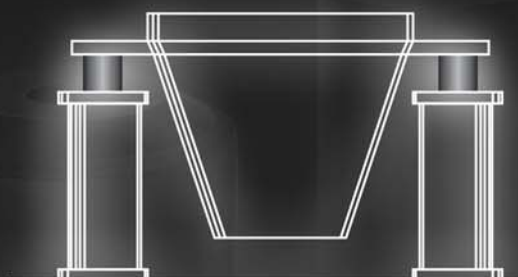

Bin Hopper



維聚股份有限公司 Weichu Valorx International Co., LTD.

T. 886 2 27999689 F. 886 2 27999589 E. weichu@valorx.com W. www.valorx.com.tw